

WPS SERIES

Cartonatrici wrap-around
Encartonneuses wrap-around
Volleinschlagmaschinen

IT | FR | DE



WPS SERIES



Le cartonatrici automatiche wrap-around della serie WPS sono state progettate per confezionare in vassoio, scatola aperta, scatola chiusa, shelf-ready o display una grande varietà di prodotti e per soddisfare i più elevati standard di produzione e normative di qualità.

Il loro design compatto diminuisce la necessità di ampi spazi per l'installazione e l'ampio uso di componenti ad elevato contenuto tecnologico rende possibile ottenere elevate produzioni in tempi ridotti. Le cartonatrici serie WPS consentono di utilizzare tre diversi tipi di cartone: micro corrugato, corrugato e kraft, e possono raggiungere produzioni fino a 25 pacchi/minuto.

La série WPS de encartonneuses automatiques wrap-around ont été projetées pour conditionner en barquette, boîte ouverte, boîte fermée, prêts à vendre ou boîte-présentoir une grande variété de produits et pour répondre aux normes de production et de qualité les plus strictes.

Leur design compact diminue le besoin de grands espaces pour l'installation; l'emploi de composants hautement technologiques autorise des cadences élevées en temps réduits, et permettent d'utiliser trois types de carton différents: micro-ondulé, ondulé et kraft. La série WPS peut atteindre des productions jusqu'à 25 paquets/minute.

Die automatischen Volleinschlagmaschinen der Serie WPS sind für die Verpackung einer großen Vielfalt von Produkten im Tray mit Rand oder als allseits geschlossen oder auch oben offenen Wraparound, in regalfertigen Verpackungen sowie Produktaufstellern konstruiert worden. Sie erfüllen die höchsten Produktionsstandards und Qualitätsnormen.

Ihr kompaktes Design verringert den Platzbedarf für die Aufstellung und die extensive Verwendung von High-Tech-Komponenten ermöglicht erhöhte Produktionsleistungen in kürzester Zeit. Die Verpackungsmaschinen der Serie WPS erlauben die Verarbeitung von drei Arten von Karton - Mikrowellpappe, Wellpappe und Kraftpapier - und können Leistungen von bis zu 25 Gebinden/Minute erreichen.

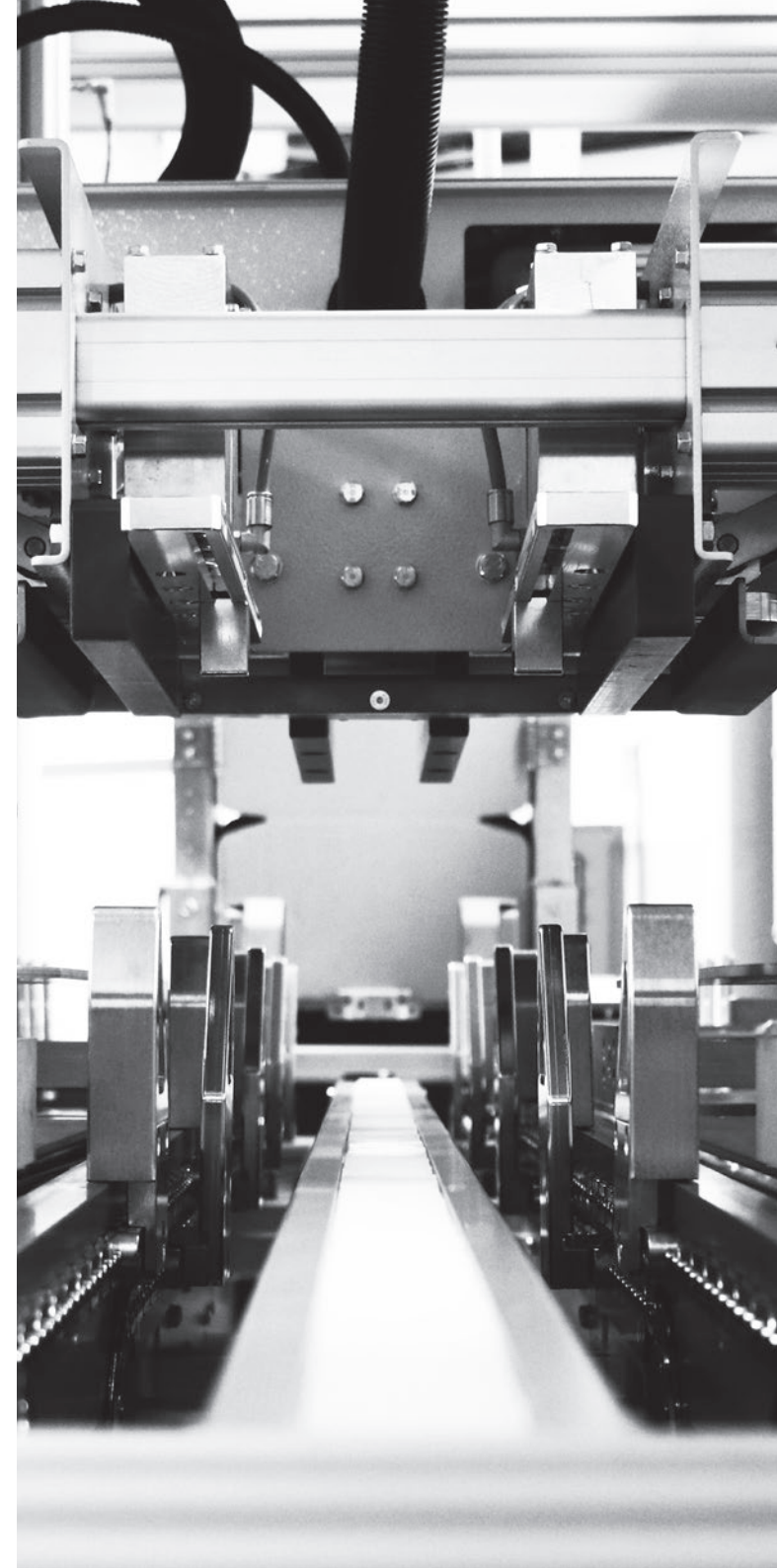

WPS SERIES

Vantaggi e caratteristiche
Avantages et caractéristiques
Haupteigenschaften

- Formazione pacco con raggruppamento automatico
 - Nastro d'ingresso in linea o a 90° a velocità variabile controllato da Inverter
 - Ingresso monofila o multifila
 - Portelle di protezione scorrevoli con dispositivo di decelerazione
 - Sistema di controllo FLXMOD® dotato di:
 - interfaccia operatore Touch Screen a colori 7" wide scorrevole per tutta la lunghezza macchina
 - PLC
 - inverter con lettura encoder integrata
 - moduli di comando IN/OUT
 - Magazzino cartoni ad altezza fissa ed inclinazione variabile, dotato di nastro trasportatore motorizzato
 - Capacità magazzino cartoni: 300-500 pezzi
 - Prelievo cartoni tramite braccio oscillante con ventose, azionato da servomotore
 - Posizionamento automatico del punto di prelievo e di rilascio cartoni azionato da motoriduttore, controllato da encoder ed inverter
 - Posizionamento cartone su guide in polizene
 - Gruppo formatore elettronico azionato da 2 servomotori, con regolazione automatica della profondità cartone
 - Cancellotto a movimentazione pneumatica con funzione di apertura e guida dei prodotti
 - Pistola colla Hot melt trasversale motorizzata, controllata da inverter e encoder
 - 4 punti colla fissi longitudinali
 - Chiusura lembi interni laterali tramite attuatori pneumatici
 - Chiusura lembi esterni e squadratura cartone finito tramite attuatori pneumatici
 - Fotocellule di riserva, presenza e chiusura alette cartoni, cambio velocità nastro ingresso, presenza prodotto e accumulo/controllo file
 - 50 differenti cicli di lavoro memorizzabili
 - Conformità normative CE
- Formation du paquet avec groupage automatique
 - Convoyeur d'entrée en ligne ou à 90° à vitesse variable contrôlé par Inverter
 - Entrée à une voie ou multi-voies
 - Portes de protection coulissantes avec dispositif de décélération
 - Système de contrôle FLXMOD® pourvu de:
 - interface opérateur à écran tactile en couleurs 7" wide coulissant sur toute la longueur de la machine
 - PLC
 - inverter avec lecture de l'encoder intégrée
 - modules de commande in/out
 - Magasin des cartons à hauteur fixe et inclinaison variable, équipé d'un convoyeur motorisé
 - Capacité magasin cartons: 300-500 pièces
 - Prélèvement des cartons au moyen d'un bras oscillant avec ventouses, entraîné par servomoteur
 - Positionnement automatique du point de prélèvement et dégagement des cartons, entraîné par motoréducteur et contrôlé par encoder et inverter
 - Positionnement du carton sur les guides en polyzène
 - Unité de formation électronique entraînée par 2 servomoteurs, avec réglage automatique de la profondeur du carton
 - Porte à mouvement pneumatique avec fonction d'ouverture et guidage des produits
 - Appliqueur transversal motorisé pour colle chaude, contrôlé par inverseur et encodeur
 - 4 points de collage fixes longitudinaux
 - Fermeture des rabats latéraux internes par des actionneurs pneumatiques
 - Fermeture des rabats externes et quadrature de la boîte finie au moyen des actionneurs pneumatiques
 - Photocellules réserve, présence et fermeture des cartons, changement vitesse du convoyeur d'entrée, présence produit, accumulation/contrôle voies
 - 50 différents cycles de travail mémorisables
 - Conformité aux normes CE
- Gebindebildung mit automatischer Gruppierung
 - Inline-Einlaufband o a 90° mit variabler Geschwindigkeit, durch Frequenzumrichter gesteuert
 - Einbahniger oder mehrbahniger Einlauf
 - Schutzschiebetüre mit Bremsvorrichtung
 - Steuersystem FLXMOD® ausgestattet mit:
 - Bedieneroberfläche als Touch-Screen mit 7" Farbdisplay, verschiebbar über die ganze Maschinenlänge
 - PLC
 - Encoder gesteuerte Inverter
 - Steuermodulen in/out
 - Zuschnittmagazin mit fester Höhe und variabler Neigung, mit motorisiertem Transportband ausgestattet
 - Kapazität Zuschnittmagazin: 300-500 Stück
 - Zuschnittentnahme durch Schwenkarm mit Saugnäpfen, von Servomotor gesteuert
 - Automatische Positionierung der Entnahme- und Abgabestelle der Zuschnitte, von Getriebemotor angetrieben und durch Encoder und Frequenzumrichter gesteuert
 - Zuschnittpositionierung auf Polyzen-Führungen
 - Elektronisches Faltaggregat, von 2 Servomotor gesteuert, mit automatischer Einstellung der Zuschnittbreite
 - Pneumatisch betriebene Sperre mit Öffnungsfunktion und Produktführung
 - Querlaufende motorisierte Heißeimpistole, durch Frequenzumrichter und Encoder gesteuert
 - 4 feste längslaufende Leimstellen
 - Schließen der inneren seitlichen Enden mit pneumatischen Antrieben
 - Schließen der äußeren Enden und Aufrichten des fertigen Zuschnitts mit pneumatischen Antrieben
 - Fotozellen für Zuschnittreserve, Vorhandensein und Faltung der Zuschnittlaschen, Geschwindigkeitsänderung Einlaufband, Produkt vorhanden und Rückstau/Reihenkontrolle
 - Speichern von 50 verschiedenen Arbeitszyklen möglich
 - Erfüllung EG-Normen

WPS 150R - WPS 280R

Fino a 20 pacchi/minuto
Jusqu'à 20 paquets/minute
Bis zu 20 Gebinde/Minute

- Cartonatrice automatica wrap-around con ingresso in linea
 - Carico prodotto nel cartone aperto ad U con doppio movimento degli spintori motorizzati a 2 assi cartesiani controllati da 4 servo motori
 - Separazione prodotto tramite pressette pneumatiche laterali
 - File in ingresso: 1 (opzionale 2-3)
-
- Encartonneuse wrap-around automatique avec entrée en ligne
 - Chargement du produit dans le carton ouvert à U avec double mouvement des pousseur motorisé à 2 axes cartésiens commandés par 4 servomoteurs
 - Séparation des produits avec des presses pneumatiques latérales
 - Voies en entrée: 1 (optionnel 2-3)

-
- Automatische Volleinschlagmaschine mit Inline-Zuführung
 - Laden des Produkts in den in U-Form geöffneten Zuschnitt mit zweifacher Bewegung der motorisierten Schieber auf 2 Koordinatenachsen, durch 4 Servomotoren gesteuert
 - Separierung des Produkts durch pneumatisch angetriebene seitliche Druckleisten
 - Reihen am Einlauf: 1 (optionalen 2-3)

WPS Series
QR Video Code

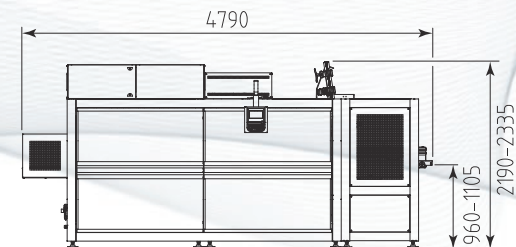

WPS 150R - WPS 280R

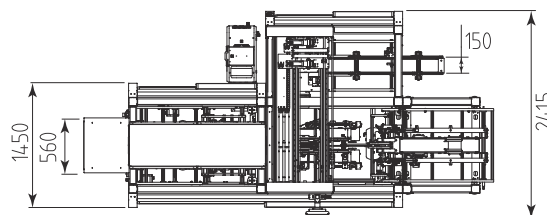

WPS 150R

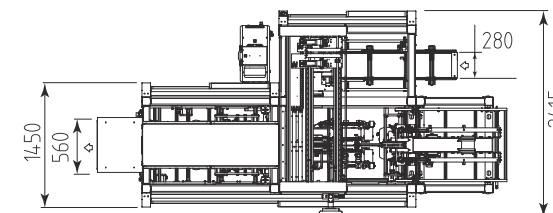

WPS 280R



Packaging process

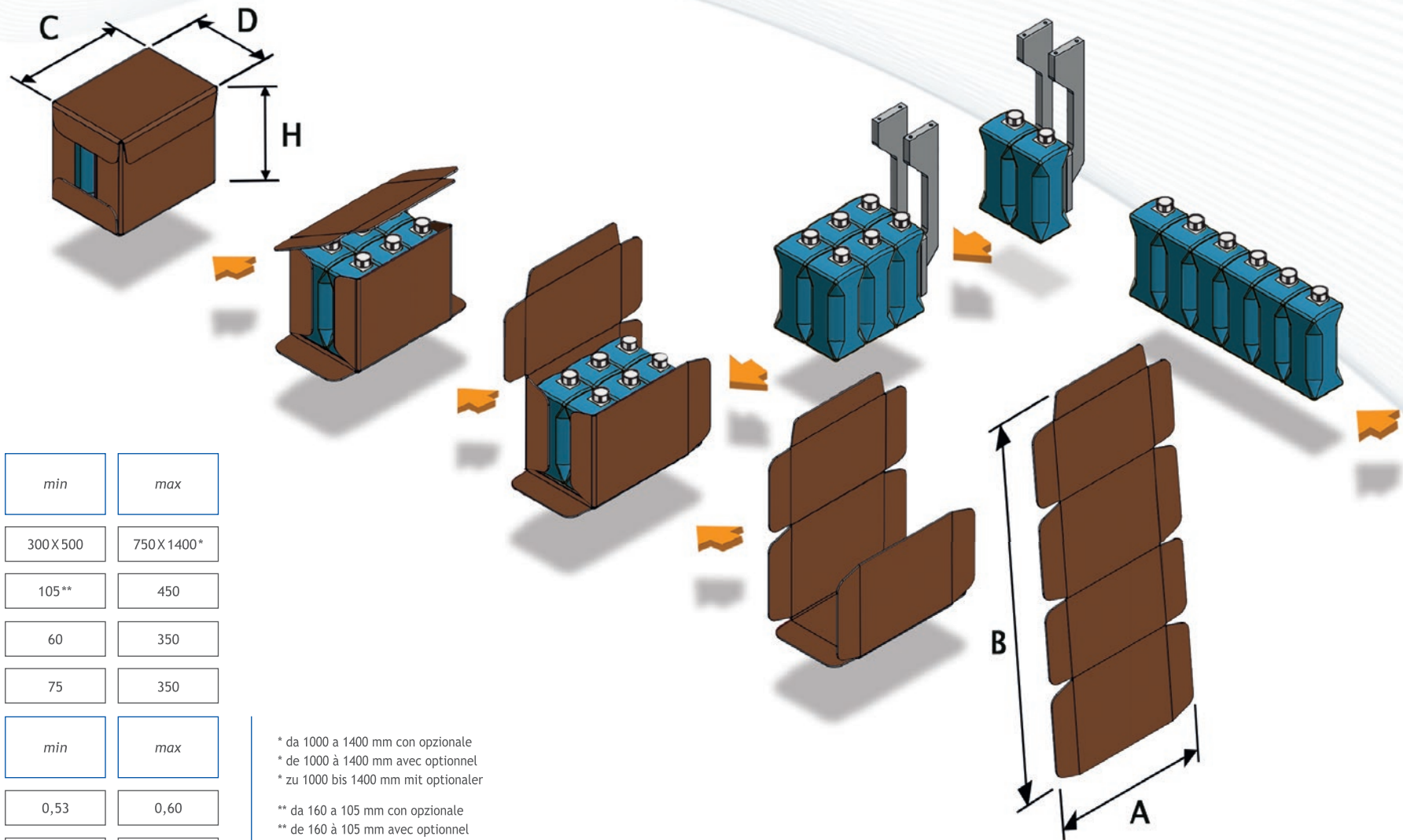

	<i>min</i>	<i>max</i>
AxB	300X500	750X1400*
C	105**	450
D	60	350
H	75	350
	<i>min</i>	<i>max</i>
Kraft	0,53	0,60
Corrugated	1,8	3

* da 1000 a 1400 mm con opzionale
 * de 1000 à 1400 mm avec optionnel
 * zu 1000 bis 1400 mm mit optionaler

** da 160 a 105 mm con opzionale
 ** de 160 à 105 mm avec optionnel
 ** zu 160 abis 105 mm mit optionaler

WPS 350R - WPS 600R

Fino a 25 pacchi/minuto
Jusqu'à 25 paquets/minute
Bis zu 25 Gebinde/Minute

- Cartonatrice automatica wrap-around con ingresso in linea
- Accompagnamento prodotto nel cartone aperto ad U tramite un movimento sincronizzato degli spintori motorizzati a 2 assi cartesiani controllati da 4 servo motori
- Separazione prodotto tramite pressetta: laterale* / superiore**
- File in ingresso: 1-2 (opzionale 3-4)* / 1-2-3 (opzionale 4-5-6)**
- Smistatore prodotti in ingresso

- Encartonneuse wrap-around automatique avec entrée en ligne
- Accompagnement des produits dans le carton ouvert à U au moyen d'un mouvement synchronisé des pousseurs motorisés à 2 axes cartésiens commandés par 4 servomoteurs
- Séparation des produits avec presse: latérale* / supérieure**
- Voies en entrée: 1-2 (optionnel 3-4)* / 1-2-3 (optionnel 4-5-6)**
- Traige des produits en entrée

- Automatische Volleinschlagmaschine mit linearem Einlauf
- Nachlauf des Produkts in den in U-Form geöffneten Zuschnitt mit Synchronbewegung der motorisierten Schieber auf 2 Koordinatenachsen, durch 4 Servomotoren gesteuert
- Vereinzelung des Produkts durch: seitliche* / obere** Druckleiste
- Reihen am Einlauf: 1-2 (optionalen 3-4)* / 1-2-3 (optionalen 4-5-6)**
- Produktverteiler im Einlauf

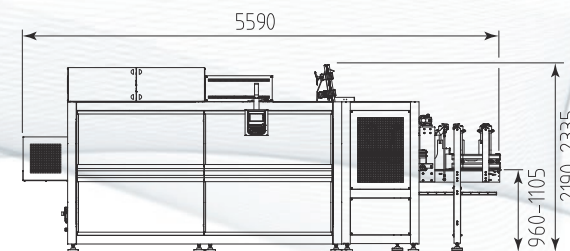

WPS 350R - WPS 600R

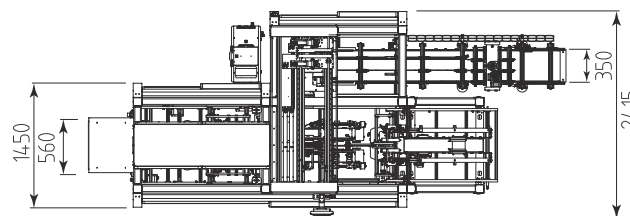

WPS 350R

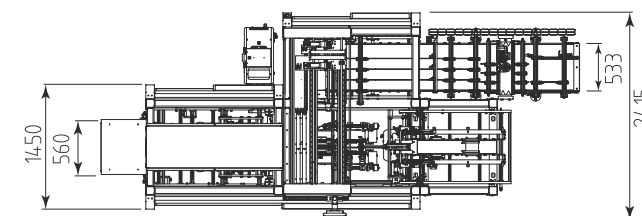

WPS 600R



* WPS 350R ** WPS 600R

Packaging process

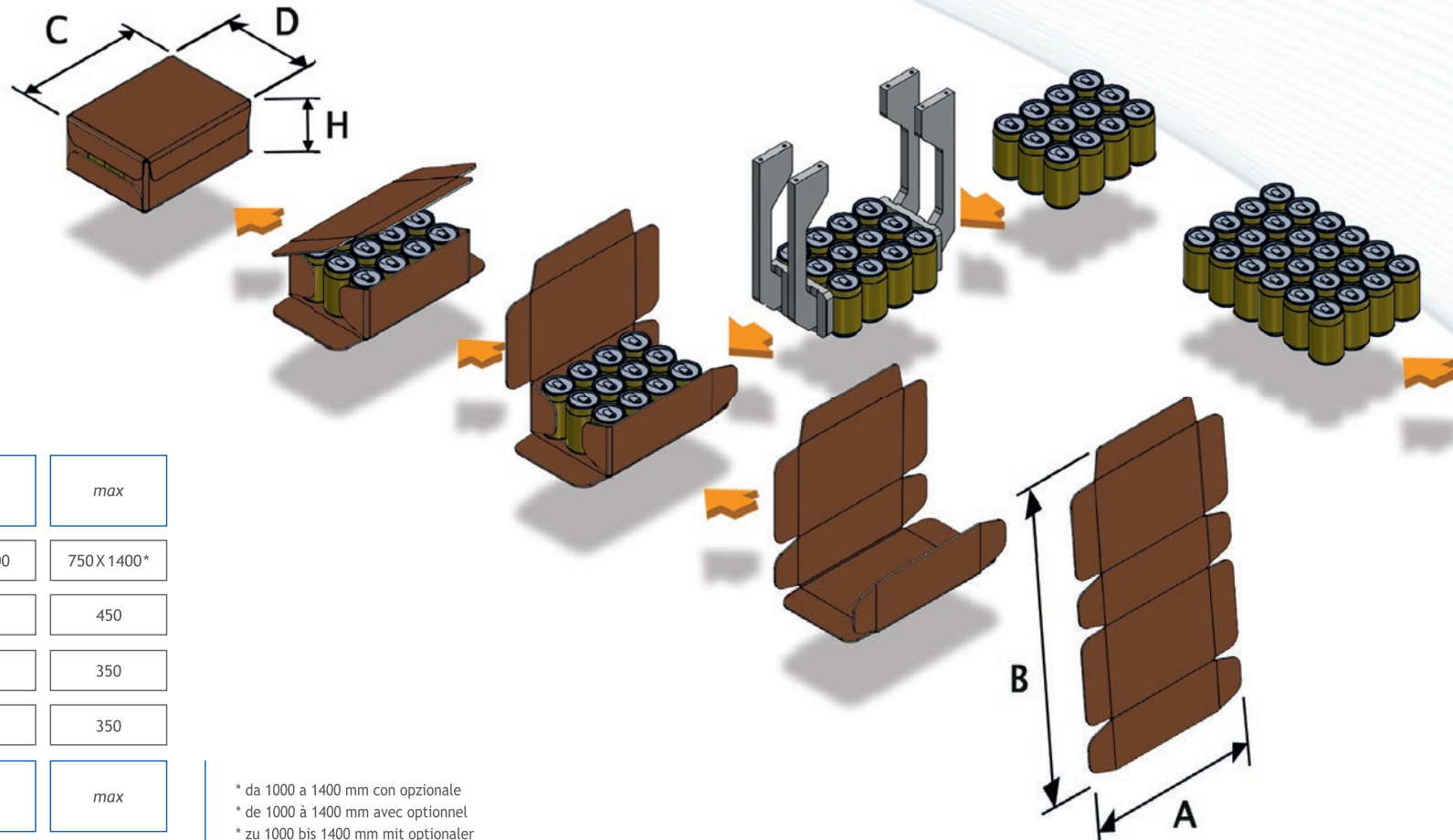

	<i>min</i>	<i>max</i>
AxB	300X500	750X1400*
C	105**	450
D	60	350
H	75	350
	<i>min</i>	<i>max</i>
Kraft	0,53	0,60
Corrugated	1,8	3

* da 1000 a 1400 mm con opzionale
 * de 1000 à 1400 mm avec optionnel
 * zu 1000 bis 1400 mm mit optionaler

** da 160 a 105 mm con opzionale
 ** de 160 à 105 mm avec optionnel
 ** zu 160 abis 105 mm mit optionaler

WPS 150Z - WPS 350Z

Fino a 25 pacchi/minuto
 Jusqu'à 25 paquets/minute
 Bis zu 25 Gebinde/Minute

- Cartonatrice automatica wrap-around con ingresso a 90°
- Raggruppamento tramite spintore motorizzato a 2 assi cartesiani controllato da 2 servo motori
- Accompagnamento prodotto nel cartone aperto ad U tramite un movimento sincronizzato degli spintori motorizzati a 2 assi cartesiani controllati da 4 servo motori
- Separazione prodotto tramite pressetta laterale
- File in ingresso: 1 (opzionale 2-3)* / 1-2 (opzionale 3-4)**

- Encartonneuse wrap-around automatique avec entrée à 90°
- Groupement de produits au moyen d'un pousseur motorisé à 2 axes cartésiens commandé par 2 servomoteurs
- Accompagnement des produits dans le carton ouvert à U au moyen d'un mouvement synchronisé des pousseurs motorisés à 2 axes cartésiens commandés par 4 servomoteurs
- Séparation des produits avec presse latérale
- Voies en entrée: 1 (optionnel 2-3)* / 1-2 (optionnel 3-4)**

- Automatische Volleinschlagmaschine mit 90° -Einlauf
- Gruppierung durch motorisierten Schieber auf 2 Koordinatenachsen, durch 2 Servomotoren gesteuert
- Nachlauf des Produkts in den in U-Form geöffneten Zuschnitt mit Synchronbewegung der motorisierten Schieber auf 2 Koordinatenachsen, durch 4 Servomotoren gesteuert
- Separierung des Produkts durch seitliche Druckleiste
- Reihen am Einlauf: 1 (optionalen 2-3)* / 1-2 (optionalen 3-4)**

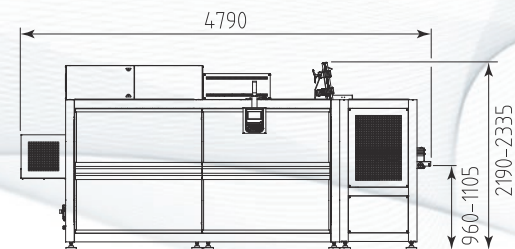

WPS 150Z - WPS 350Z

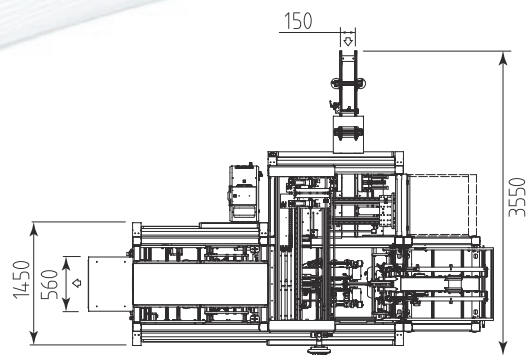

WPS 150Z

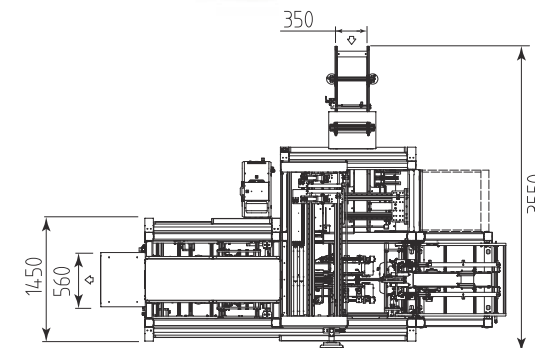

WPS 350Z



* WPS 150Z ** WPS 350Z

Packaging process

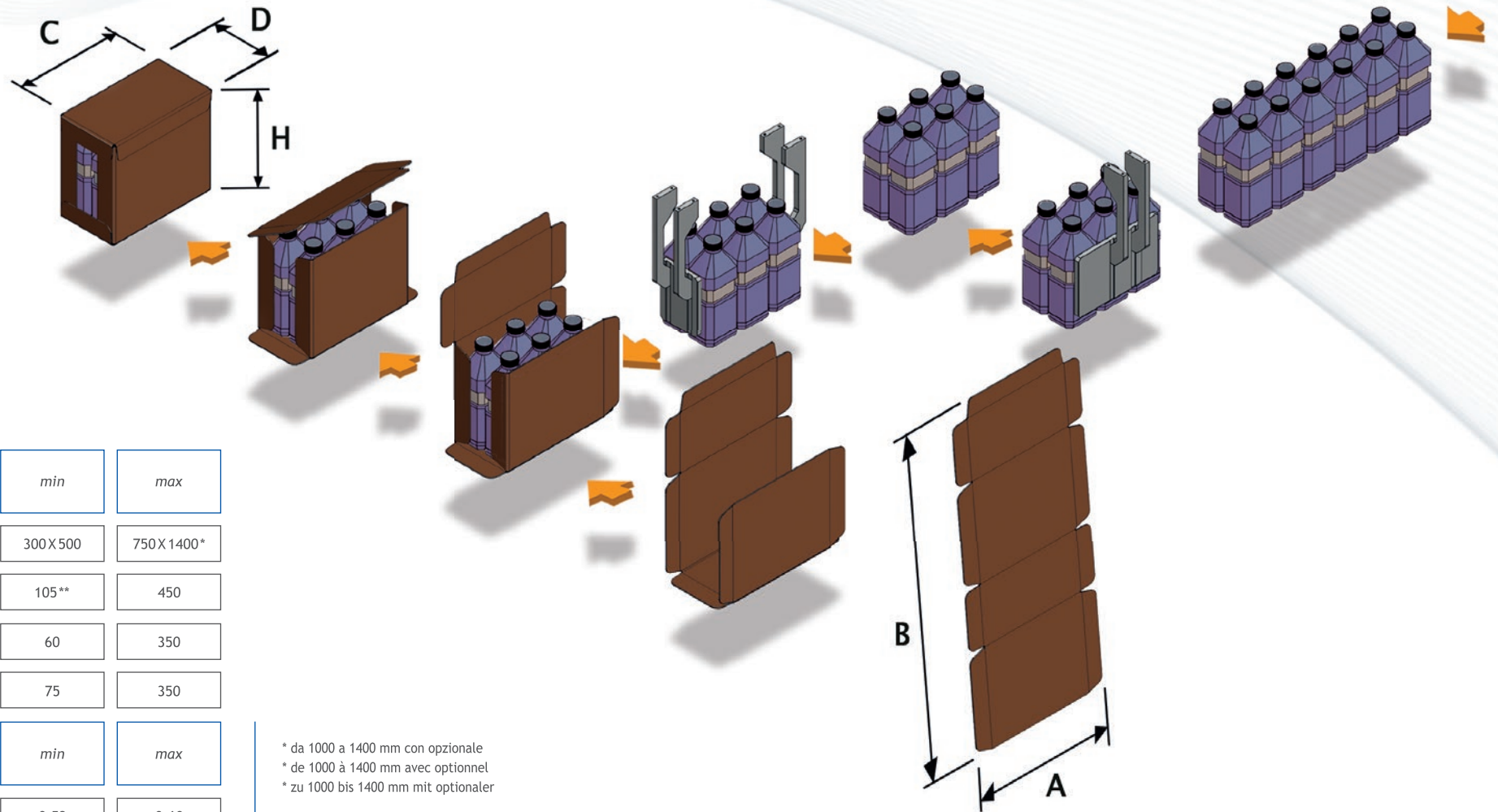

		<i>min</i>	<i>max</i>
AxB	mm	300X500	750X1400*
C		105**	450
D		60	350
H		75	350
		<i>min</i>	<i>max</i>
Kraft	mm	0,53	0,60
Corrugated		1,8	3

* da 1000 a 1400 mm con opzionale
 * de 1000 à 1400 mm avec optionnel
 * zu 1000 bis 1400 mm mit optionaler

** da 160 a 105 mm con opzionale
 ** de 160 à 105 mm avec optionnel
 ** zu 160 abis 105 mm mit optionaler

WPS 350R P&P - WPS 600R P&P

Fino a 20 pacchi/minuto
Jusqu'à 20 paquets/minute
Bis zu 20 Gebinde/Minute

- Cartonatrice automatica wrap-around con ingresso in linea
- Carico prodotto nel cartone aperto ad U con sistema pick and place motorizzato a 1 asse cartesiano controllato da 2 servo motori
- Separazione prodotto tramite pressetta: laterale* / superiore**
- File in ingresso: 1-2 (opzionale 3-4)* / 1-2-3 (opzionale 4-5-6)**
- Smistatore prodotti in ingresso

- Encartonneuse wrap-around automatique avec entrée en ligne
- Chargement du produit dans le carton ouvert à U avec un système pick-and-place motorisé à 1 axe cartésien commandé par 2 servomoteurs
- Séparation des produits avec presse: latérale* / supérieure**
- Voies en entrée: 1-2 (optionnel 3-4)* / 1-2-3 (optionnel 4-5-6)**
- Traige des produits en entrée

- Automatische Volleinschlagmaschine mit linearem Einlauf
- Nachlauf des Produkts in den in U-Form geöffneten Zuschnitt mit motorisiertem "Pick-and-Place"-System auf 1 Koordinatenachse, durch 2 Servomotoren gesteuert
- Vereinzeln des Produkts durch: seitliche* / obere** Druckleiste
- Reihen am Einlauf: 1-2 (optionalen 3-4)* / 1-2-3 (optionalen 4-5-6)**
- Produktverteiler im Einlauf

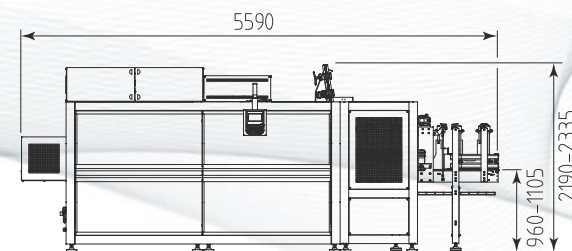

WPS 350R - WPS 600R

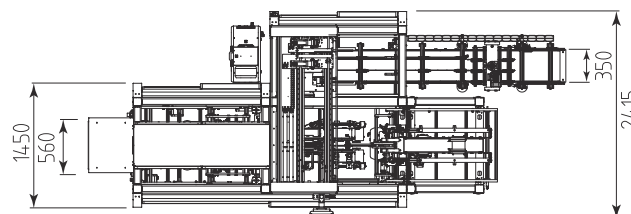

WPS 350R

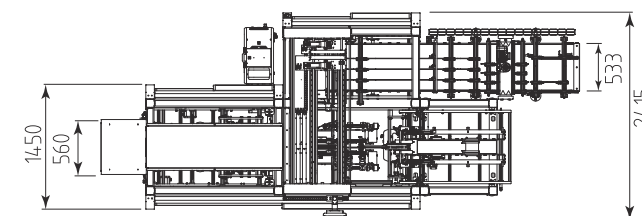

WPS 600R



* WPS 350R P&P ** WPS 600R P&P

Packaging process

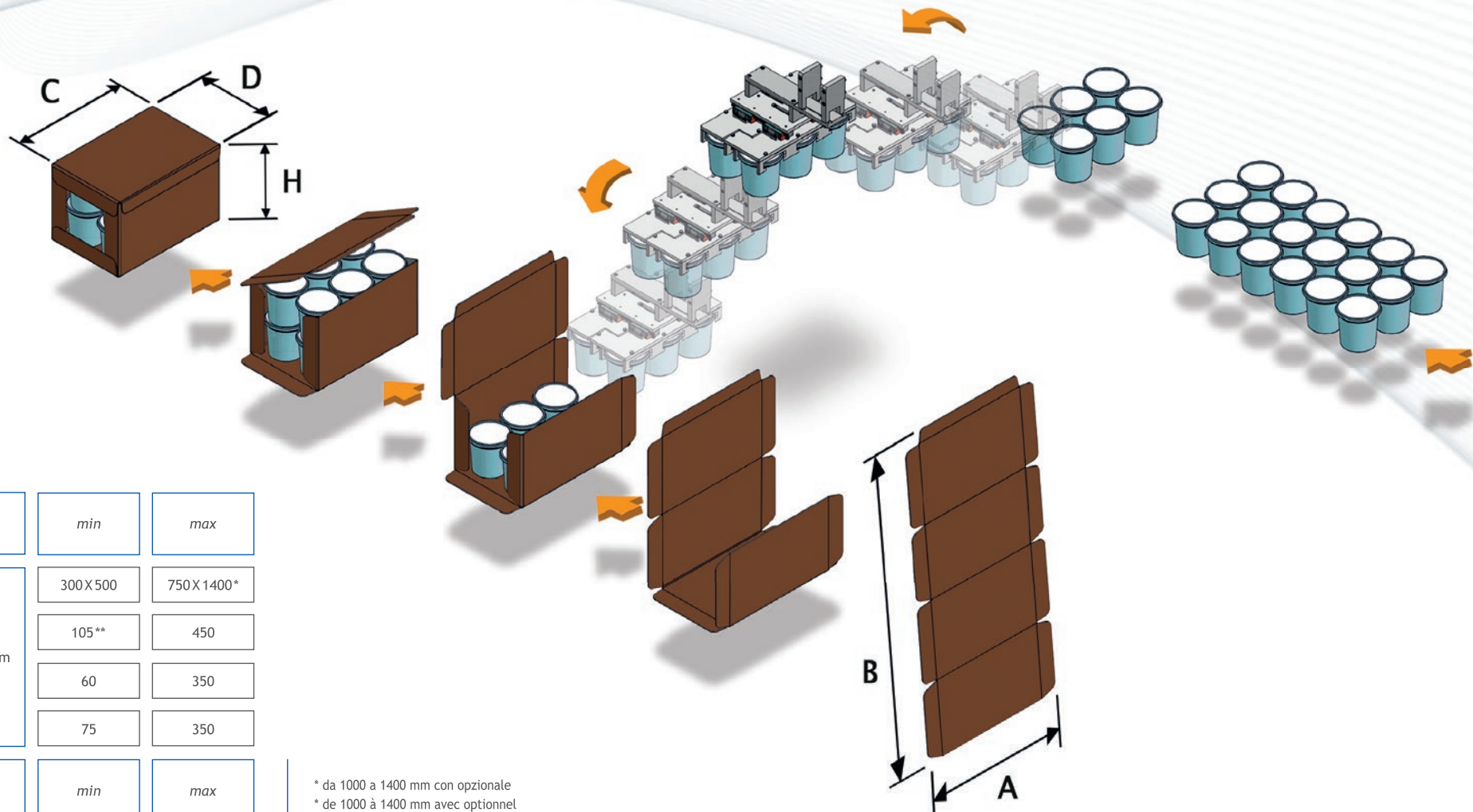

		<i>min</i>	<i>max</i>
AxB	mm	300X500	750X1400*
C		105**	450
D		60	350
H		75	350
		<i>min</i>	<i>max</i>
Kraft	mm	0,53	0,60
Corrugated		1,8	3

* da 1000 a 1400 mm con opzionale
 * de 1000 à 1400 mm avec optionnel
 * zu 1000 bis 1400 mm mit optionaler

** da 160 a 105 mm con opzionale
 ** de 160 à 105 mm avec optionnel
 ** zu 160 abis 105 mm mit optionaler

Cardboard compositions

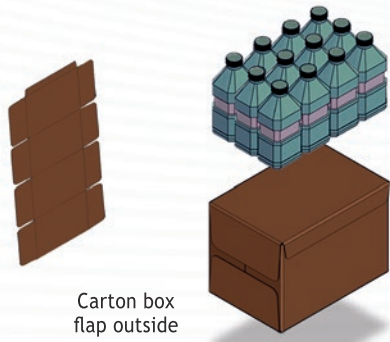

Carton box flap outside

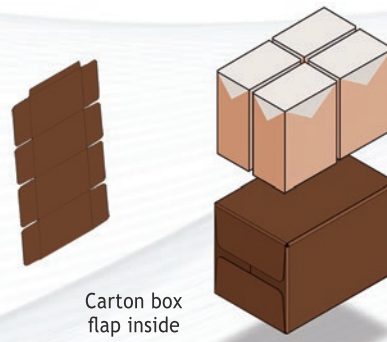

Carton box flap inside

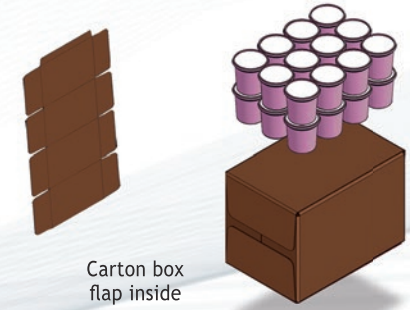

Carton box flap inside

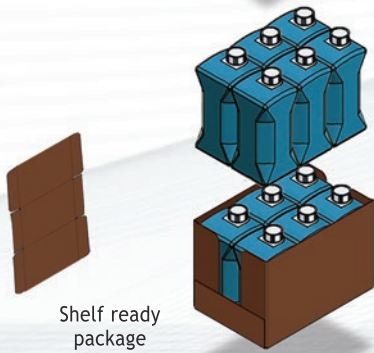

Shelf ready package

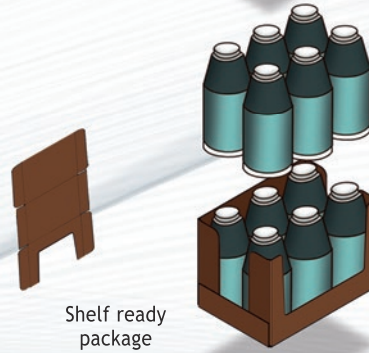

Shelf ready package

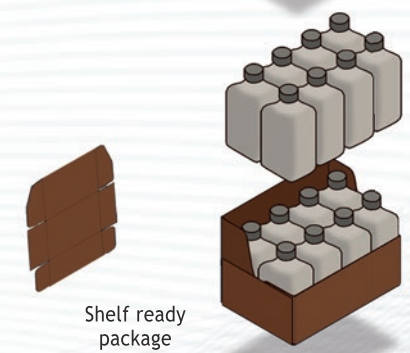

Shelf ready package



Shelf ready tray

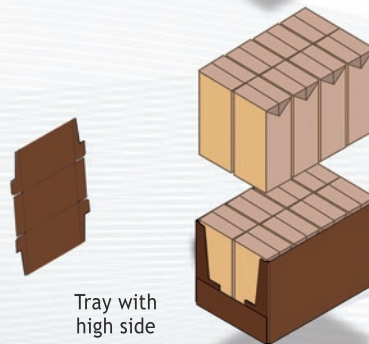

Tray with high side

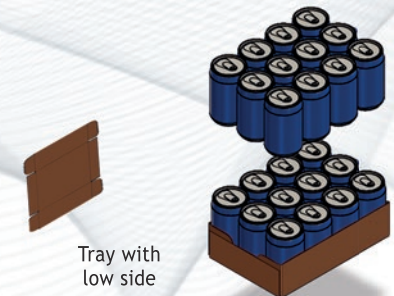

Tray with low side

DV150-DV200

Fino a 150 (DV150) - 200 (DV200) prodotti/minuto
 Jusqu'à 150 (DV150) - 200 (DV200) produits/minute
 Bis zu 150 (DV150) - 200 (DV200) Produkts/Minute

- Sistema elettromeccanico di divisione dei prodotti su più file, motorizzato e controllato da inverter e encoder
- Pannello di comando indipendente da quello della fardellatrice ma interfacciato con lo stesso
- Sensore di controllo flusso in ingresso al fine di garantire una pressione regolare all'entrata del prodotto
- Sensori di accumulo in uscita del divisore al fine di controllare l'alimentazione e la presenza del prodotto su ogni fila
- Possibilità di memorizzare sino a 20 cicli di lavoro

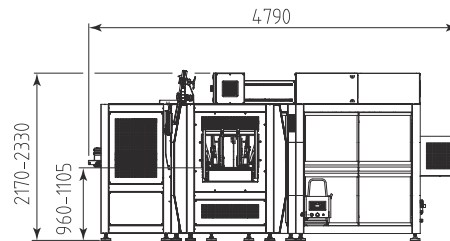

DV150+WPS 350Z

- Système électromécanique de division des produits en plusieurs voies, motorisé et contrôlé par inverter et encoder
- Panneau de commande indépendant, interfacé avec le panneau de la fardieuse
- Capteur de contrôle flux en entrée afin d'assurer la régularité de la pression à l'entrée du produit
- Capteurs d'accumulation à la sortie du diviseur afin de contrôler l'alimentation et la présence du produit sur chaque voie
- Possibilité de mémoriser jusqu'à 20 cycles de travaux

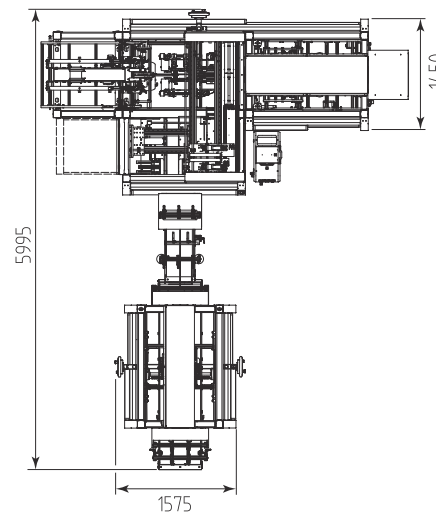

- Umrichter und Encoder gesteuertes System zur Verteilung der Produkte auf mehreren Spuren
- Unabhängiges Bedienfeld, getrennt von der Maschinensteuerung
- Sensor gesteuerte Produktabfrage im Einlauf zur Gewährleistung eines ausreichenden Produktstromes
- Sensor Überwachung im Auslauf des Sortierers der einzelnen Produktströme jeder Zuführbahn im Eingangsbereich
- Möglichkeit bis zu 20 verschiedenen Arbeitszyklen zu speichern

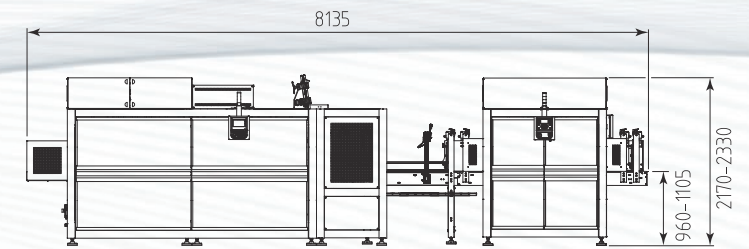

DV200+WPS 600R

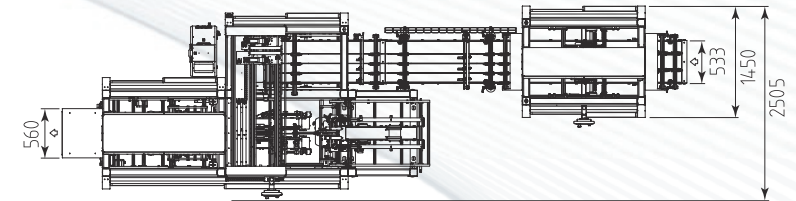

Specifiche tecniche Specifications techniques Technische Daten		WPS 150R	WPS 150Z	WPS 280R	WPS 350R	WPS 350R P&P	WPS 350Z
Alimentazione elettrica Alimentation électrique Stromversorgung	V Hz	380/415 3PH+N+PE 220/240 3PH+PE 50/60	380/415 3PH+N+PE 220/240 3PH+PE 50/60	380/415 3PH+N+PE 220/240 3PH+PE 50/60	380/415 3PH+N+PE 220/240 3PH+PE 50/60	380/415 3PH+N+PE 220/240 3PH+PE 50/60	380/415 3PH+N+PE 220/240 3PH+PE 50/60
Potenza elettrica Puissance électrique Elektrische Leistung	W	9700	10400	9900	10000	8700	10600
Pressione aria Pression de l'air Druckluft	bar	6	6	6	6	6	6
Aria richiesta Air exigé Lufverbrauch	NL/p*	17	17	17	17	19	17
Produzione fino a Production jusqu'à Produktion bis zu	ppm**	20	25	20	25	20	25
Minima altezza prodotto Hauteur minimum produit Minimale Produkthöhe	mm	75	75	75	75	75	75
Massima altezza prodotto Hauteur maximum produit Maximale Produkthöhe	mm	350	350	350	350	350	350
Altezza piano di lavoro Hauteur du plan de travail Höhe Arbeitsfläche	mm	960 - 1105	960 - 1105	960 - 1105	960 - 1105	960 - 1105	960 - 1105
Dimensioni macchina Dimensions de la machine Abmessungen Maschine	mm	4790 x 2415 h 2190-2335	4790 x 3550 h 2190-2335	4790 x 2415 h 2190-2335	5590 x 2415 h 2190-2335	5590 x 2415 h 2190-2335	4790 x 3550 h 2190-2335
Peso netto macchina Poids net de la machine Nettogewicht Maschine	Kg	1855	1960	1875	2060	2060	2160

WPS 600R	WPS 600R P&P	DV150	DV200
380/415 3PH+N+PE 220/240 3PH+PE 50/60	380/415 3PH+N+PE 220/240 3PH+PE 50/60	220/240 1PH+N+PE 50/60	220/240 1PH+N+PE 50/60
11100	9000	910	910
6	6	---	---
17	19	---	---
25	20	150 p/min***	200 p/min***
75	75	---	---
350	350	350	350
960 - 1105	960 - 1105	960 - 1105	960 - 1105
5590 x 2415 h 2190-2335	5590 x 2415 h 2190-2335	2445 x 1575 h 2170-2330	3940 x 1575 h 2170-2330
2115	2115	590	700

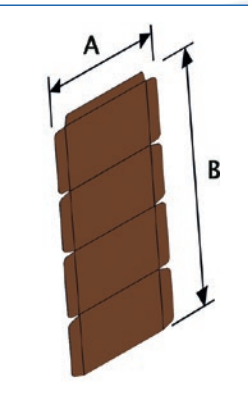
Magazzino cartoni Magasin des cartons Zuschnittmagazin	minimo minimum minimale	massimo maximum maximale	
	Capacità di stoccaggio Capacité de rangement Lagerkapazität	300 pz	500 pz
	Dimensioni cartone aperto Dimensions carton ouvert Abmessungen geöffneter Zuschnitt	A 300 mm B 500 mm	A 750 mm B 1400 mm [◇]
	Spessore cartone kraft Épaisseur carton kraft Dicke Kraft-Karton	0,53 mm	0,60 mm
	Spessore cartone corrugato Épaisseur carton ondulé Dicke Wellpappe	1,8 mm	3 mm

da 1000 a 1400 mm con opzionale[◇]
de 1000 à 1400 mm avec optionnel[◇]
zu 1000 bis 1400 mm mit optionalen[◇]

* NI/p (Normal litri per pacco)

* NI/p (Normal litres per paquet)

* NI/p (Normalliter pro Gebinde)

** ppm (pacchi per minuto) - La velocità indicata può variare in funzione delle dimensioni, forma e materiale del prodotto, formato del pacco e della tipologia di cartone utilizzato.

** ppm (paquets per minute) - La vitesse indiquée peut changer selon les dimensions, de la forme et du matériau du produit, format du paquet et du type de carton utilisé.

** ppm (Produkts pro Minute) - Die Geschwindigkeit kann je Abmessungen, Form und Material des Produktes, Gebindeformats und verwendeter Kartonart variieren.

*** p/min (prodotti per minuto)

*** p/min (produits per minute)

*** p/min (Produkts pro Minute)

Per tutte le macchine proposte nel catalogo sono disponibili vari accessori, in base alle differenti esigenze di lavorazione, che vi verranno dettagliatamente specificati in fase di offerta e che sono riportati nel nostro listino prezzi.

Pour toutes les machines présentées dans le catalogue plusieurs accessoires sont disponibles, selon les différentes nécessités de travail, qui vous seront décrits en détail dans l'offre et qui sont inclus dans notre liste de prix.

Für alle Maschinen aus dem Katalog gibt es je nach Arbeitsanforderungen verschiedene Zubehörteile, die bei der Unterbreitung des Angebots detailliert dargestellt werden und in unserer Preisliste angegeben sind.



SMI USA Inc.
5500 South Cobb Dr. Building 400, Suite 5
Atlanta, GA 30339 - USA
+1 404 799 9929
www.smipackusa.com



Smicentroamericana S.A. de C.V.
Francisco Moreno N° 24, Col. Vallejo Poniente
Del. Gustavo A. Madero, 07790 Ciudad de México, México
+52 55 5355 3870
www.smipack.com.mx



SMI do Brasil Ltda
Av. Dr. Mauro Lindemberg Monteiro, 185
06278-010, Osasco SP, Brasil
+55 11 360 15 334
www.smidobrasil.com.br



SMI Machinery Beijing Co. Ltd
D801 Tower D, Beijing Global Trade Center, N.36 North Third
Ring Road East, Dongcheng District, Beijing, China
+86 10-59575986
www.smigroup.it



SMIPACK S.p.A.

Via Piazzalunga, 30 - 24015 | S.Giovanni Bianco BG - ITALY | Tel +39 0345 40.400 | Fax +39 0345 40.409

www.smipack.it

